

Mono/Motor plissé P70

Eindloos koord, draaistang, gemotoriseerd



Deze afbeelding toont de P70.4 met gemotoriseerde bediening

P70.2 Eindloos koord

B: 400 tot 3900 mm
H: 200 tot 3600 mm

P70.3 Draaistang

B: 400 tot 3900 mm
H: 200 tot 3600 mm

P70.4 Gemotoriseerd 24V

B: 730 tot 3900 mm
H: 200 tot 3600 mm

P70.5 Gemotoriseerd 12V batterij

B: 700 tot 3900 mm
H: 200 tot 3600 mm

Profiel

Aluminium, geanodiseerd of poedercoating

Eindkappen

UV gestabiliseerd PA,
verkrijgbaar in vier kleuren

Hardware kleuren

Geanodiseerd aluminium

RAL in poedercoating met fijnstructuur:

RAL 9010 - reinwit

RAL 9016 - verkeerswit

RAL 9001 - crèmewit

RAL 1019 - grijsbeige

RAL 7016 - antracietgrijs

RAL 9005 - gitzwart

Bedieningszijde

Er kan rechts- of linkszijdige bediening worden gespecificeerd

Opties

Draad zijgeleiding, profiel zijgeleiding

kvadrat shade

Vooraanzicht

70.2 Eindloos koord

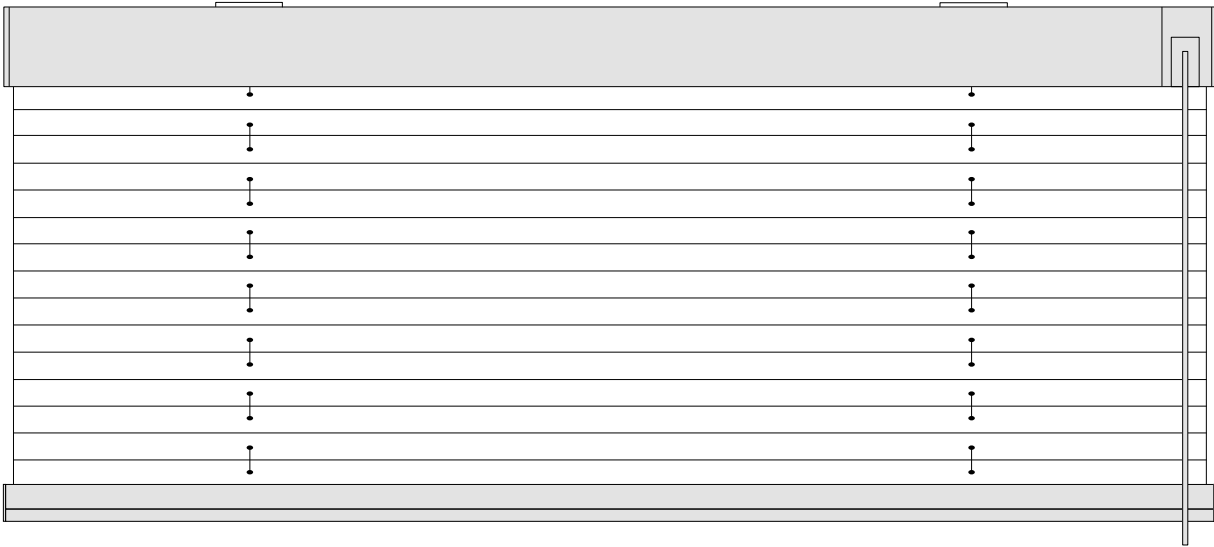

70.3 Draaistang

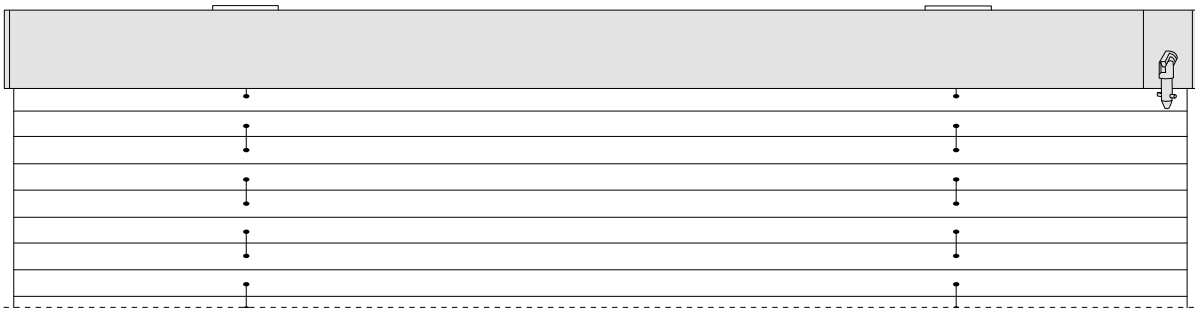

70.4 Gemotoriseerd 24V / 70.5 Gemotoriseerd 12V

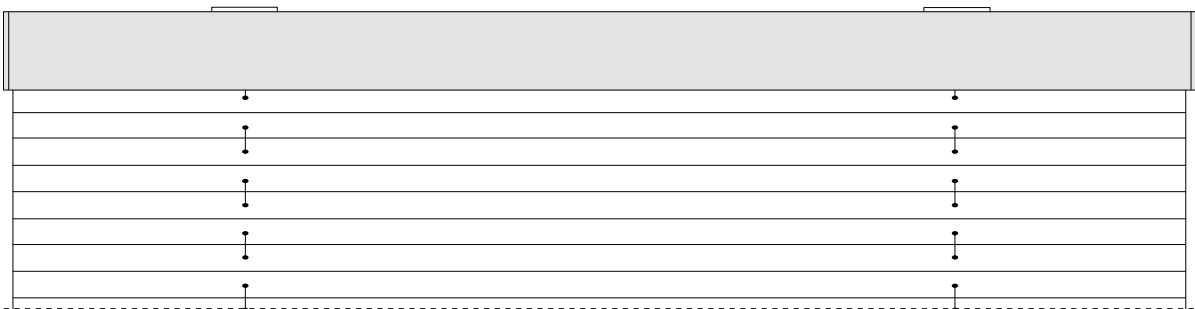

Zijaanzicht

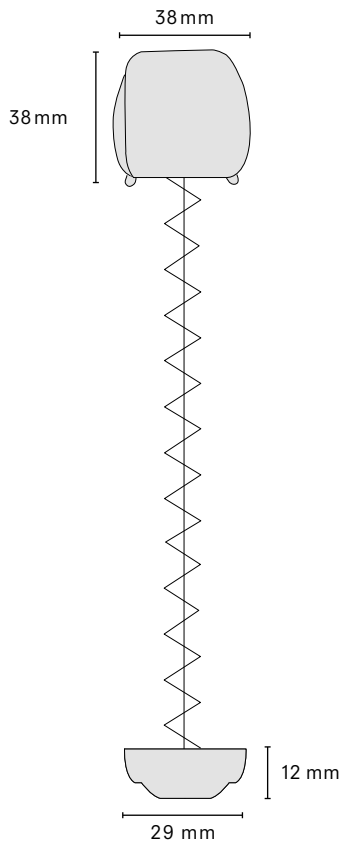

Installatie

Verticaal of horizontaal oppervlak

Plafondmontage (in de dag)

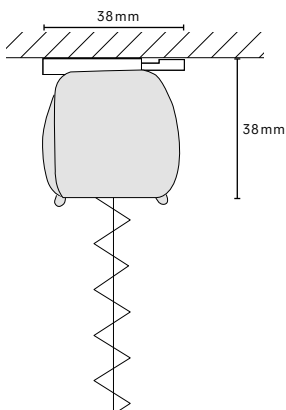

Wandmontage (op de dag)

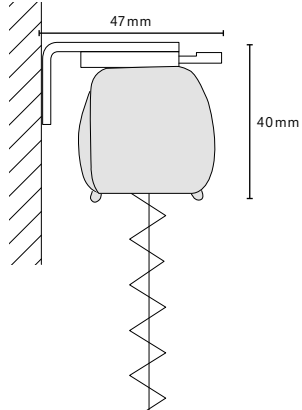

Opties

Draad zijgeleiding

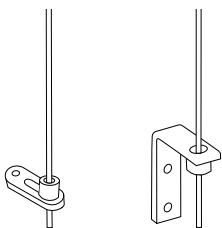

Bij plaatsing uit het lood, tot maximaal 15°, is de breedte max. 1500 mm.

Profiel zijgeleiding

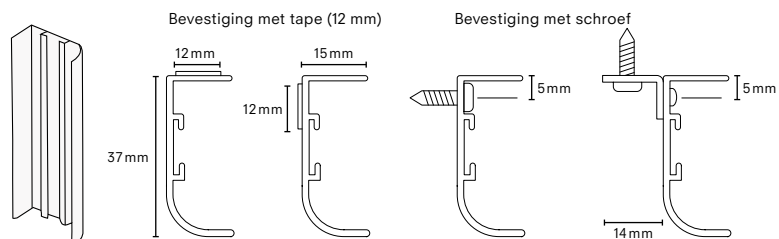

Bij plaatsing uit het lood: tot max. breedte 1500 mm, maximale hoek 15°, geen reductie toepassen! Bij breedte >1500 mm: montage niet in de zijgeleiding en ophangen met extra meegeleverde blinde steunen.

Mono/Motor plissé P70

Design: Verosol

NL

Datablad

Mono/Motor plissé P70

Eindloos koord, draaistang, gemotoriseerd

Profiel

Aluminium, geanodiseerd of poedercoating
asymmetrisch profiel

Eindkappen

UV gestabiliseerd PA
RAL 9010, 7001, 7016, 1019

Binnenprofiel

UV gestabiliseerd ABS

Onderprofiel

Aluminium, geanodiseerd of poedercoating
asymmetrisch profiel

Clutch

ABS, zijmontage, in zwart, grijs of wit

Hardware kleuren

Geanodiseerd aluminium, RAL 9010 reinwit,
RAL 9016 verkeerswit, RAL 9001 crèmewit,
RAL 1019 grijsbeige, RAL 7016 antracietgrijs,
RAL 9005 gitzwart

RAL in poedercoating mat fijnstructuur

Plissékoord

Gevlochten polyester, min. \varnothing 2,2 mm
in grijs, zwart, zand-beige of wit

Koordpositie

Links of rechtszijdig, 80 mm van de zijkant,
maximale afstand 500 mm

Koordstopper

ULTEM, voorzijde gemonteerd in grijs
cover in RAL 9010, 7001, 7016, 1019

Bedieningszijde

Er kan rechts- of linkszijdige bediening
worden gespecificeerd

Installatiebeugels

Vernikkeld staal

Opties

Draad zijgeleiding, profiel zijgeleiding

Onderhoud

Schoondeppen met een droge of goed
uitgewrongen, vochtige doek. Alleen schoon
water gebruiken. Kleurverschillen kunnen
optreden.

P70.2 Eindloos koord

Bedieningskoord

Gevlochten polyester, min. \varnothing 2,2 mm
in grijs, antraciet of wit

Maatbeperkingen

B: 400 tot 3900 mm
H: 200 tot 3600 mm

P70.3 Draaistang

Maatbeperkingen

B: 400 tot 3900 mm
H: 200 tot 3600 mm

P70.4 Gemotoriseerd 24V

Maatbeperkingen

B: 730 tot 3900 mm
H: 200 tot 3600 mm

P70.5 Gemotoriseerd 12V batterij

Maatbeperkingen

B: 700 tot 3900 mm
H: 200 tot 3600 mm

Bekijk onze prijslijst voor meer informatie
over opties en textielmogelijkheden.

FR

Spécifications techniques

Mono/Moteur plissé P70

Cordon sans fin, barre pivotante, motorisé

Profil

Aluminium, anodisé ou thermolaqué
profil asymétrique

Embouts

PA stabilisé aux UV
RAL 9010, 7001, 7016, 1019

Profil intérieur

ABS stabilisé aux UV

Barre inférieure

Aluminium, anodisé ou thermolaqué
profil asymétrique

Embrayage

ABS, montage latéral, en noir, gris ou blanc

Couleurs de la quincaillerie

Aluminium anodisé, RAL 9010 blanc pur, RAL
9016 blanc signalisation, RAL 9001 blanc
crème, RAL 1019 beige gris, RAL 7016 gris
anthracite, RAL 9005 noir foncé

RAL en peinture poudre mate finement

Cordon plissé

Polyester tressé, min. \varnothing 2,2 mm
en gris, noir, beige sable ou blanc

Position du cordon

Côté gauche ou droit, 80 mm du côté,
distance maximale 500 mm

Bouchon de cordon

ULTEM, montage frontal en gris
couvercle en RAL 9010, 7001, 7016, 1019

Côté opérationnel

Il est possible de choisir un modèle se
situant à droite ou à gauche

Supports d'installation

Acier nickelé

Options

Guide latéral du fil, guide latéral du profilé

Entretien

Nettoyez avec un chiffon sec ou humide bien
essoré. Utilisez uniquement de l'eau propre.
Des différences de teintes peuvent survenir.

P70.2 Cordon sans fin

Cordon de commande

Polyester tressé, \varnothing min. 2,2 mm
en gris, anthracite ou blanc

Limites de taille

L : 400 à 3900 mm
H : 200 à 3600 mm

P70.3 Barre pivotante

Limites de taille

L : 400 à 3900 mm
H : 200 à 3600 mm

P70.4 Motorisé 24V

Limites de taille

L : 730 à 3900 mm
H : 200 à 3600 mm

P70.5 Motorisé 12V batterie

Limites de taille

L : 700 à 3900 mm
H : 200 à 3600 mm

Voir notre liste de prix pour plus d'informations
sur les options et les possibilités textiles.

EN

Data sheet

Mono/Motor pleated blind P70

Endless cord, pivot bar, motorised

Profile

Aluminium, anodized or powder coated
asymmetric profile

End caps

UV stabilised PA
RAL 9010, 7001, 7016, 1019

Inner profile

UV-stabilised ABS

Bottom bar

Aluminium, anodized or powder coated
asymmetric profile

Clutch

ABS, side mounted, in black, grey or white

Hardware colours

Anodised aluminium, RAL 9010 pure white,
RAL 9016 traffic white, RAL 9001 cream white,
RAL 1019 grey beige, RAL 7016 anthracite
grey, RAL 9005 jet black

RAL colours in matt fine-textured finish

Pleat cord

Braided polyester, min. \varnothing 2,2 mm
in grey, black, sand-beige or white

Cord position

Left or right side, 80 mm from the side,
maximum distance 500 mm

Cord stopper

ULTEM, front mounted in grey
cover in RAL 9010, 7001, 7016, 1019

Operation side

Right or left side operation can be specified

Installation brackets

Nickel-plated steel

Options

Cable side guide, profile side guide

Care

Clean with a dry or moist wrung cloth.
Only use clean water. Colour differences
may occur.

P70.2 Endless cord

Control cord

Braided polyester, min. \varnothing 2.2 mm
in grey, anthracite or white

Size limitations

W: 400 to 3900 mm
H: 200 to 3600 mm

P70.3 Pivot bar

Size limitations

W: 400 to 3900 mm
H: 200 to 3600 mm

P70.4 Motorised 24V

Size limitations

W: 730 to 3900 mm
H: 200 to 3600 mm

P70.5 Motorised 12V battery

Size limitations

W: 700 to 3900 mm
H: 200 to 3600 mm

Please refer to our price list for more information
on options and textile possibilities.



Scan de QR-code voor meer informatie